

RU

ВОДОНАГРЕВАТЕЛИ ЭЛЕКТРИЧЕСКИЕ, БЫТОВЫЕ
предназначенные для установки на стене помещения
ТЕХНИЧЕСКОЕ ОПИСАНИЕ. ИНСТРУКЦИЯ ПО УСТАНОВКЕ, ИСПОЛЬЗОВАНИЮ И
ОБСЛУЖИВАНИЮ. ГАРАНТИЙНЫЕ УСЛОВИЯ

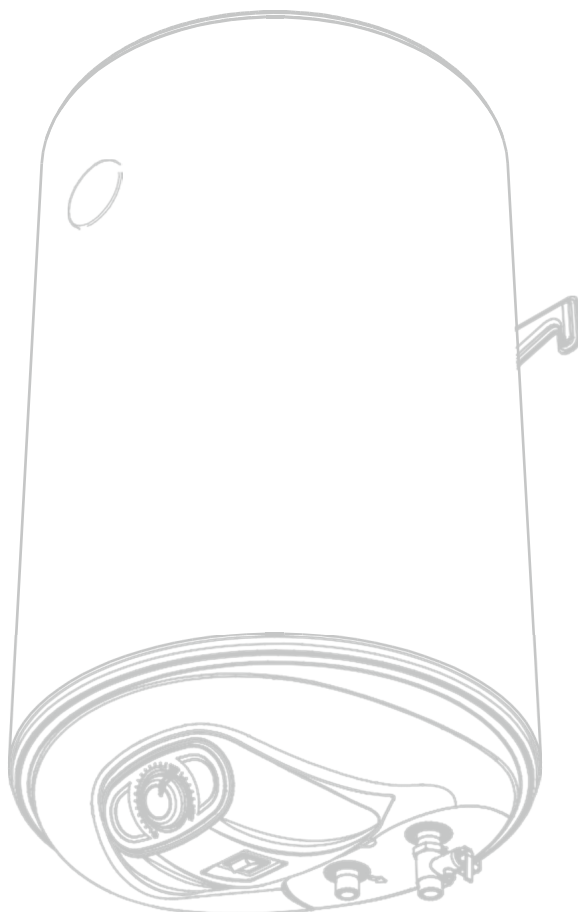

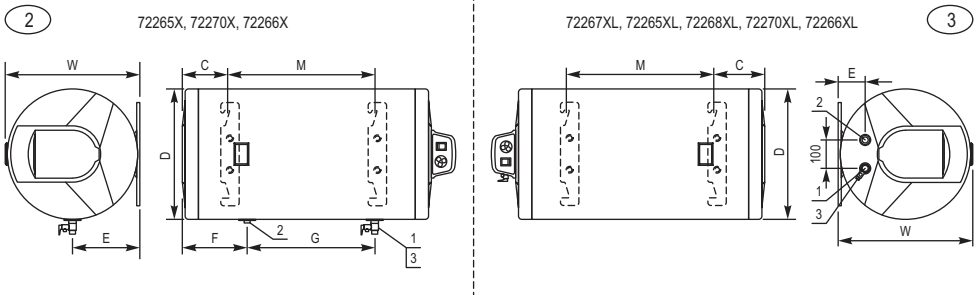
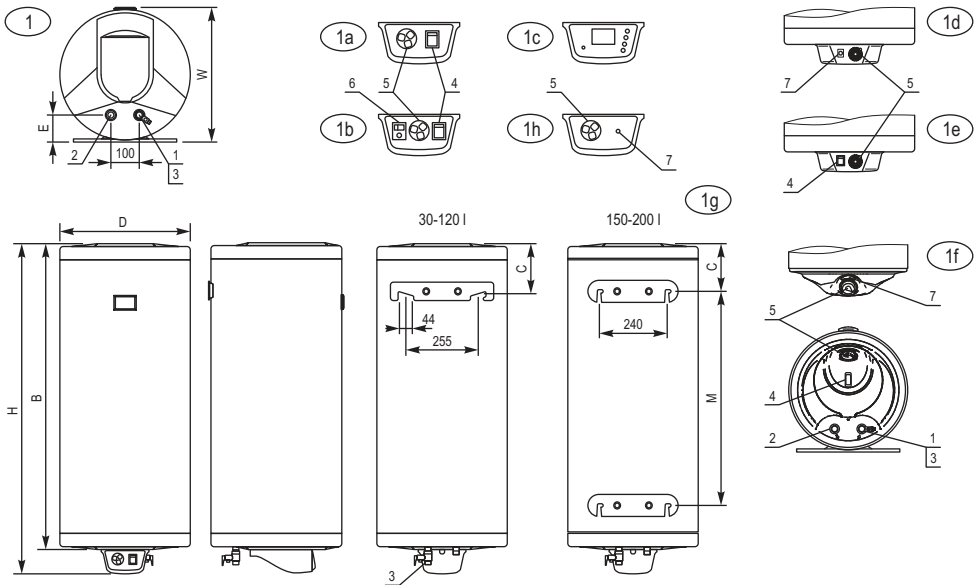

	(BG)	(EN)	(DE)	(FR)
1	Вход вода	Water inlet	Wasseranschluss	Entrée de l'eau
2	Изход вода	Water outlet	Ablauf Wasser	Sortie de l'eau
3	Комбиниран вентил	Combined valve	Kombiniertes Ventil	Soupape à mouvement alternatif combiné
4	Ключ	Illuminated rocker switch	Schalter	Bouton
5	Термостат	Thermostat	Thermostat	Thermostat
6	Аноден тестер	Anode tester	Anodentester	Testeur anode
7	Сигнална лампа / светлинен индикатор	Signal lamp / LED	Signallampe / Anzeigeleuchte	Lampe indicative / voyant LED
	(NL)	(RO)	(RU)	(ES)
1	Inlaat water	Intrare apă	Вход вода	Entrada agua
2	Uitlaat water	Ieșire apă	Выход вода	Salida agua
3	Gecombineerde klep	Supapă/valvă combinată	Комбинируемый вентиль	Válvula combinada
4	Schakelaar	Cheie	Переключатель	Interruptor
5	Thermostaat	Termostat	Термостат	Termostato
6	Anodetester	Tester anod	Анодный тестер	Comprobador de ánodo
7	Signaallampje	Lampă semnalizatoare	Сигнальная лампочка	Lámpara indicadora / piloto luminoso

Таблица 1 / Table 1 / Tabelle 1 / Tableau 1 / Tabel 1 / Tabelul 1

Модел / Model / Modell / Modèle / Модель / Modelo	72269 / 72269G(Q) / 72269W(WG, WDG) / 72269GN	72267 / 72267G(Q) / 72267W(WG, WDG) / 72267GN	72268 / 72268G(Q) / 72268W(WG, WDG) / 72268GN	72265 / 72265G(Q) / - / 72265GN	72270 / 72270G(Q) / - / 72270GN	72266 / 72266G(Q) / - / 72266GN	72280M / 72280MG(Q) / 72280MGN	72280	72281	
Обемна група / Capacity group / Volumengruppe / Volume / Capaciteit / Grup volumetric / Объем / Grupo volumétrico	30	50	80	80	100	120	150	150	200	
Фиг. / Fig. / Afb. / Рис.	1 / 1+1d(e) / 1f / 1+1h						1+1g / 1+1g+1d(e) / 1+1g+1h			
Размери / Dimensions / Abmessungen / Dimensions / Afmetingen / Dimensiuni / Размеры / Dimensiones	D	385 / 385 / 360 / 385	385 / 385 / 360 / 385	385 / 385 / 360 / 385	460	460	460	460	586	586
	H	555 / 540 / 550 / 555	750 / 735 / 750 / 750	1115 / 1100 / 1115 / 1115	825 / 810 /- / 825	1000 / 985 /- / 1000	1165 / 1150 /- / 1165	1415 / 1400 / 1415	1015	1255
	B	470	665	1030	740	915	1080	1330	930	1170
	W	400 / 400 / 380 / 400	400 / 400 / 380 / 400	400 / 400 / 380 / 400	474	474	474	474	600	600
	E	80 / 80 / 70 / 80	80 / 80 / 70 / 80	80 / 80 / 70 / 80	96	96	96	96	105	105
	C	145	145	145	175	175	175	175	190	190
	M	-	-	-	-	-	-	1003	560	780
	[mm]									

Таблица 1a / Table 1a / Tabelle 1a / Tableau 1a / Tabel 1a / Tabelul 1a

Модел / Model / Modell / Modèle / Модель / Modelo	72265X	72270X	72266X	72267XL / 72267WXL	72268XL	72265XL / 72265WXL	72270XL / 72270WXL	72266XL / 72266WXL	72280XB	72281XB	
Обемна група / Capacity group / Volumengruppe / Volume Capaciteit / Grup volumetric / Объем / Grupo volumétrico	80	100	120	50	80	80	100	120	150	200	
Фиг. / Fig. / Afb. / Рис.	2			3 / 3+1f				10			
Размери / Dimensions / Abmessungen / Dimensions / Afmetingen / Dimensiuni / Размеры / Dimensiones	D	460	460	460	385 / 360	385	460 / 435	460 / 435	586	586	
	H	825	1000	1165	750 / 735	1115	825	1000	1165	1255	
	B	740	915	1080	665	1030	740	915	1080	930	1170
	W	474	474	474	400 / 380	400	474 / 455	474 / 455	474 / 455	600	600
	E	244	244	244	80 / 70	80	96 / 85	96 / 85	96 / 85	114	114
	F	250	250	250	-	-	-	-	-	-	-
	G	262	434	600	-	-	-	-	-	-	-
	C	180	180	180	145	145	175	175	175	-	-
M	415	587	753	405	770	415	587	753	-	-	
[mm]											

Стойностите в таблиците са приблизителни. / Dimensions in the tables are only approximate. / Die in der Tabelle angegebenen Werte sind Richtwerte. / Les valeurs des tableaux sont approximatives. / De afmetingen in de tabellen zijn bij benadering. / Valorile din tablele sunt aproximative. / Значения в таблицях являются приблизительными. / Los valores de la tabla son aproximativos.

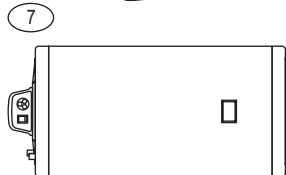
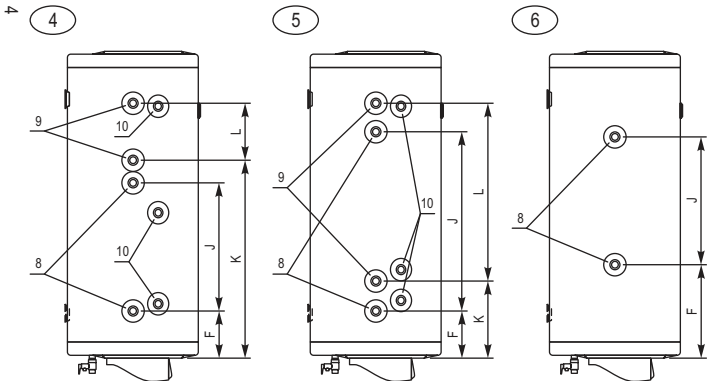

	(BG)	(EN)	(DE)	(FR)
1	Вход вода	Water inlet	Wasseranschluss	Entrée de l'eau
2	Изход вода	Water outlet	Ablauf Wasser	Sortie de l'eau
8	Топлообменник I	Heat exchanger I	Wärmetauscher I	Échangeur de chaleur I
9	Топлообменник II	Heat exchanger II	Wärmetauscher II	Échangeur de chaleur II
10	Муфта за термостат	Thermostat coupling	Thermostatmuffe	Douille de thermostat
	(NL)	(RO)	(RU)	(ES)
1	Inlaat water	Intrare apă	Вход вода	Entrada agua
2	Uitlaat water	Ieșire apă	Выход вода	Salida agua
8	Warmtewisselaar I	Schimbător de căldură I	Теплообменник I	Intercambiador de calor I
9	Warmtewisselaar II	Schimbător de căldură II	Теплообменник II	Intercambiador de calor II
10	Koppeling van thermostaat	Cuplung termostat	Муфта для термостата	Manguito del termostato

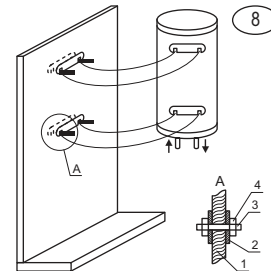

	(BG)	(EN)	(DE)	(FR)
1	Стена	Wall	Wand	Mur
2	Планка	Plate	Platte	Plaque
3	Шпилка	Stud	Stiftschraube	Tenon
4	Гайка	Nut	Mutter	Écrou
	(NL)	(RO)	(RU)	(ES)
1	Wand	Perete	Стена	Pared
2	Plaat	Placă	Планка	Placa
3	Tapeind	Știft	Шпилька	Espárrago
4	Moer	Piuliță	Гайка	Tuerca

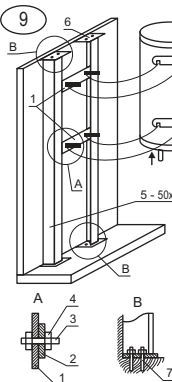

BG Забележки:

- Позиции 1, 5 и 6 са заварени.
- Подът и таванът на помещението са от стоманобетон.

FR Remarques:

- Les positions 1, 5 et 6 sont soudées.
- Le plancher et le plafond de la salle sont en béton armé.

RU Примечания:

- Позиции 1, 5 и 6 сварные.
- Пол и потолок помещения из железобетона.

EN Remark:

- Pos. 1, 5 and 6 are welded.
- The premise floor and ceiling are made of reinforced concrete.

NL Opmerkingen:

- De posities 1, 5 en 6 zijn gelast.
- De vloer en het plafond van de kamer zijn van gewapend beton.

ES Notas:

- Posiciones 1, 5 y 6 - soldadas.
- El suelo y el techo del local son de hormigón armado con acero.

DE Anmerkungen:

- Positionen 1, 5 und 6 sind geschweißt.
- Raumdecke und -boden aus Stahlbeton.

RO Mențiuni:

- Pozițiile 1, 5 și 6 sunt sudate.
- Podeaua și tavanul încăperii sunt din beton armat.

	(BG)	(EN)	(DE)	(FR)
1	Планка 4x60x360	Plate 4x60x360	Platte 4x60x360	Plaque 4x60x360
2	Планка на уреда	Appliance plate	Platte des Geräts	Tenon pour le dispositif
3	Болт (шпилка) M10	Bolt (stud) M10	Bolzen (Stiftschraube) M10	Boulon (tenon) M10
4	Гайка	Nut	Mutter	Écrou
5	Колонна (винкел)	Column (bracket)	Säule (Winkel 50x50x5)	Colonne (support 50x50x5)
6	Планка 4x100x100	Plate 4x100x100	Platte 4x100x100	Plaque 4x100x100
7	Дюбел за бетон	Anchors for concrete	Betondübel	Chevilles d'ancrage pour le béton
	(NL)	(RO)	(RU)	(ES)
1	Plaat 4x60x360	Placă 4x60x360	Планка 4x60x360	Placa 4x60x360
2	Plaat van het toestel	Placa aparatului	Планка прибора	Placa del equipo
3	Bout (tapeind) M10	Bolt (știft) M10	БОЛТ (шпилька) M10	Perno (Espárrago) M10
4	Moer	Piuliță	Гайка	Tuerca
5	Kolom (profiel)	Coloană (cot)	Колонна (винкель)	Soporte (hierro perfilado)
6	Plaat 4x100x100	Placă 4x100x100	Планка 4x100x100	Placa 4x100x100
7	Deuvels voor beton	Ancoră pentru beton	Дюбель по бетону	Tarugo para hormigón armado

Таблица 2 / Table 2 / Tabelle 2 / Tableau 2 / Tabel 2 / Tabelul 2

Модел / Model / Modell / Modèle / Модель	72268S/S2	72270S	72266S/S2	72280MS/S2	72280S	72281S	72270S21	72266S21	72280MS21	72265GT 72265GNT	72268GT 72268GNT	72270GT 72270GNT	72266GT 72266GNT	72280MG 72280MGNT	
Обемна група / Capacity group Volumengruppe / Volume / Capaciteit / Grup volumetric / Объем / Grupo volumétrico	80	100	120	150	150	200	100	120	150	80	80	100	120	150	
Фиг. / Fig. / Afb. / Рис.	4				5				6						
Площ на серпентините Heat exchanger surface Fläche der Heizschlangen Surface des échangeurs Oppervlakte van de serpentine Suprafața serpentinelor Площадъ змеевика Superficie de los serpentines	S	0.49	0.65	0.65	0.89	0.89	0.89	0.36	0.53	0.53	0.24	0.18	0.24	0.3	0.41
	S2	0.22	-	0.3	0.3	-	-	0.36	0.53	0.53	-	-	-	-	-
Размери / Dimensions / Abmessungen / Dimensions / Afmetingen / Dimensiuni / Размеры / Dimensiones	F	110	165	165	165	195	195	165	165	165	170	110	165	165	165
	J	450	450	450	670	450	450	450	630	630	385	450	385	450	500
Размери / Dimensions / Abmessungen / Dimensions / Afmetingen / Dimensiuni / Размеры / Dimensiones	K	630	-	695	905	-	-	280	270	270	-	-	-	-	-
	L	220	-	200	200	-	-	450	630	630	-	-	-	-	-

Таблица 2а / Table 2a / Πίνακας 2a / Tabula 2a / Lentele 2a / Tabel 2a

Модел / Model / Modell / Modèle / Модель	72268XSL	72265XSL	72270XSL	72266XSL	72280XBS	72281XBS		
Обемна група / Capacity group / Volumengruppe / Volume Capaciteit / Grup volumetric / Объем / Grupo volumétrico	80	80	100	120	150	200		
Фиг. / Fig. / Afb. / Рис.	7							
Площ на серпентината / Heat exchanger surface / Fläche der Heizschlange / Surface de l'échangeur / Suprafața serpentinei / Oppervlakte van de serpentine / Площадъ змеевика / Superficie del serpeñtin	[m ²]	0.36	0.35	0.35	0.59	0.59	0.77	
	E	80	96	96	96	114	114	
Размери / Dimensions / Abmessungen / Dimensions / Afmetingen / Dimensiuni / Размеры / Dimensiones	[mm]	M	135	150	150	150	200	200
	N	255	300	300	300	370	370	
Размери / Dimensions / Abmessungen / Dimensions / Afmetingen / Dimensiuni / Размеры / Dimensiones	P	114	147	147	147	180	180	
	Q	123	160	160	160	200	200	

Стойностите в таблиците са приблизителни. / Dimensions in the tables are only approximate. / Die in der Tabelle angegebenen Werte sind Richtwerte. / Les valeurs des tableaux sont approximatives. / De afmetingen in de tabellen zijn bij benadering. / Valorile din tablele sunt aproximative. / Значения в таблицата являются приблизительными. / Los valores de la tabla son aproximativos.

	(BG)	(EN)	(DE)	(FR)
1	Вход вода	Water inlet	Wasseranschluss	Entrée de l'eau
2	Изход вода	Water outlet	Ablauf Wasser	Sortie de l'eau
3	Комбиниран вентил	Combined valve	Kombiniertes Ventil	Soupape à mouvement alternatif combiné
11	Стойка	Stand	Gestell	Support
12	Закрепване към стената	Wall fixing	Befestigung an Wand	Fixation au mur
13	Планка на уреда	Appliance plate	Platte des Gerätes	Tenon pour le dispositif
14	Болт M10 с гайка	M10 bolt with nut	Bolzen M10 mit Mutter	Boulon M10 avec écrou
	(NL)	(RO)	(RU)	(ES)
1	Inlaat water	Intrare apă	Вход вода	Entrada agua
2	Uitlaat water	Ieșire apă	Выход вода	Salida agua
3	Gecombineerde klep	Supară/valvă combinată	Комбинируемый вентиль	Válvula combinada
11	Steun	Suport	Стойка	Soporte
12	Bevestiging aan de wand	Rezemare la perete	Закрепление на стене	Fijación a la pared
13	Plaat van het toestel	Placa aparatului	Планка прибора	Placa del equipo
14	Bout M10 met moer	Bolț M10 cu piuliță	Болт M10 с гайкой	Perno M10 con tuerca

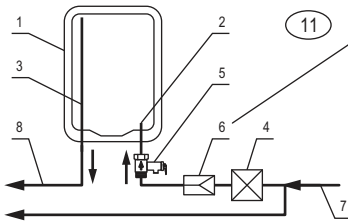
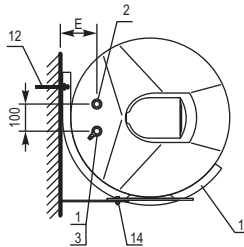
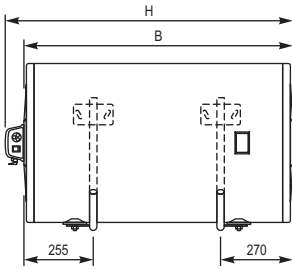
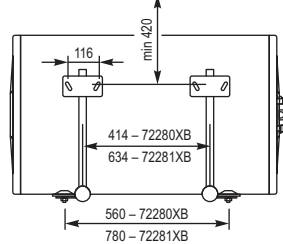
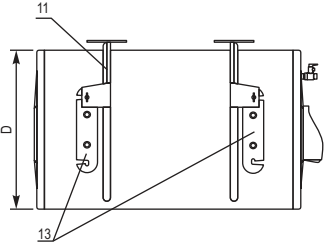

BG – при налягане на водата във водопровода над 0,5 MPa
EN – for water pressure in the mains above 0,5 MPa
DE – bei Wasserleitungsdruck ab 0,5 MPa
FR – lorsque la pression de l'eau dans le conduit passe au-dessus de 0,5 MPa
NL – wanneer de waterdruk van de waterleiding meer dan 0,5 MPa is
RO – la presiune în conducta de apă de peste 0,5 MPa
RU – при давлении воды в водопроводе свыше 0,5 MPa
ES – a una presión de agua en la tubería de agua superior a 0,5 MPa

	(BG)	(EN)	(DE)	(FR)
1	Водонагревател	Water heater	Warmwasserspeicher	Chauffe-eau
2	Вход вода	Water inlet	Wasseranschluss	Entrée de l'eau
3	Изход вода	Water outlet	Ablauf Wasser	Sortie de l'eau
4	Спирателен кран	Stop cock	Sperrhahn	Vanne d'arrêt
5	Комбиниран вентил	Combined valve	Kombiniertes Ventil	Soupape à mouvement alternatif combiné
6	Редукцир вентил	Reducing valve	Reduzierventil	Soupape de réduction de la pression
7	Студена вода	Cold water	Kaltwasser	Eau froide
8	Топла вода	Hot water	Warmwasser	Eau chaude
	(NL)	(RO)	(RU)	(ES)
1	Waterverwarmer	Încălzitor de apă	Водонагреватель	Termo eléctrico
2	Inlaat water	Intrare apă	Вход вода	Entrada agua
3	Uitlaat water	Ieșire apă	Выход вода	Salida agua
4	Afsluiter	Robinet de oprire	Запорный кран	Válvula de cierre
5	Gecombineerde klep	Supară/valvă combinată	Комбинируемый вентиль	Válvula combinada
6	Ontlastklep	Reductor de presiune	Редукционный вентиль	Válvula reductora de presión
7	Koud water	Apă rece	Холодная вода	Agua fría
8	Warm water	Apă caldă	Горячая вода	Agua caliente

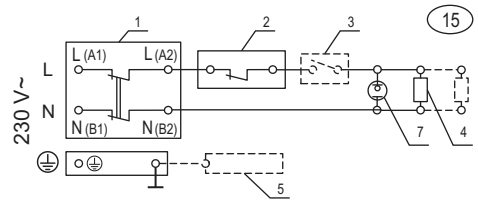
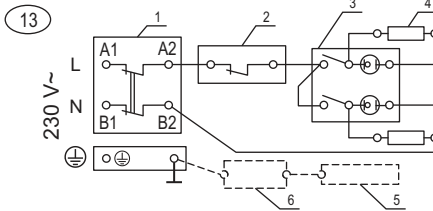
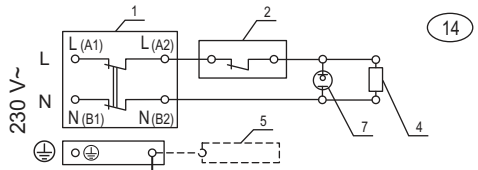
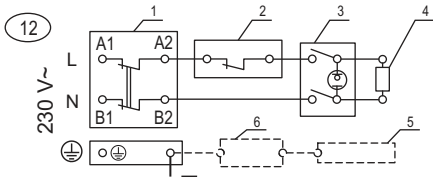

	(BG)	(EN)	(DE)	(FR)
1	Термоизключател	Thermal cut-out	Wärmeauslöser	Interrupteur thermique
2	Термостат	Thermostat	Thermostat	Thermostat
3	Ключ	Rocker switch	Schalter	Bouton
4	Нагревател	Heater	Heizelement	Thermostat
5	Анод	Anode	Anode	Anode
6	Аноден тестер	Anode tester	Anodentester	Testeur anode
7	Сигнална лампа / Светлинен индикатор	Signal lamp / LED	Signallampe / Anzeigeleuchte	Lampe indicative / voyant LED
	(NL)	(RO)	(RU)	(ES)
1	Thermoschakelaar	Înterupător termic	Термовыключатель	Termointerruptor
2	Thermostaat	Termostat	Термостат	Termostato
3	Schakelaar	Cheie	Выключатель	Interruptor
4	Verwarmingsunit	Încălzitor	Нагреватель	Resistencia
5	Anode	Anod	Анод	Ánodo
6	Anodetester	Tester anod	Анодный тестер	Comprobador de ánodo
7	Signaallampje	Lampă semnalizatoare	Сигнальная лампочка	Lámpara indicadora

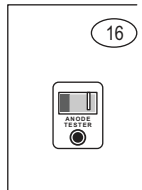

Опция
 Optional
 Option
 Options
 (---) -
 Opție
 Opzione
 Опция
 Opción

Водонагреватели с теплообменником. Водонагреватели таких моделей обеспечивают возможность для сокращения использования электроэнергии, благодаря встроенным в них теплообменникам. Принципиальное размещение выводов теплообменника/ теплообменников и базовые установочные расстояния приведены на Рис. 4, 5, 6, 7 и в Таблицах 2, и 2а. С использованием встроенного теплообменника большая часть воды в баке может быть нагрета от дополнительного, альтернативного электричества теплоисточника – локального или центрального теплоснабжения, солнечных коллекторов и прочих подобных. Для увеличения эффективности теплообменника желательнее, чтобы теплоноситель приводился в движение с помощью циркуляционного насоса. В качестве теплоносителя можно использовать воду с составом и значениями показателей с отклонениями в допустимых нормах, установленных в Положениях, связанных с законодательством о водах. Необходимо чтобы теплоноситель был с температурой не выше 85 °С, и в его кругу должно быть смонтировано управляющее устройство с такой температурной настройкой, которое не допускало бы срабатывание во время нормальной работы прибора термовыключателя электрического нагревателя. Давление теплоносителя в теплообменниках не должно превышать заданного рабочего давления водонагревателя.

УСТАНОВКА ВОДОНАГРЕВАТЕЛЯ НА СТЕНЕ ПОМЕЩЕНИЯ

Водонагреватель нужно устанавливать только в помещении с нормальной пожарной безопасностью, и в котором температура всегда выше 0 °С. Необходимо, чтобы на полу помещения был сифон системы сточных вод, потому что во время нормального использования из отверстия предохранительного вентиля может начать капать вода. Сифон облегчит операции по поддержке, профилактике и возможное сервисное обслуживание водонагревателя, когда необходимо воду из бака слить.

Место размещения водонагревателя должно учитывать вид и материал стены, габаритные размеры прибора, способ его закрепления, расположение элементов для его подвешивания и его труб, степень защищенности от проникновения воды. Последняя отражена на табличке с заводским номером. Необходимо, чтобы прибор был установлен на месте, где его не будет обрызгивать или обливать водой. Для снижения потерь тепла желательнее, чтобы расстояние между водонагревателем и местами, где будет использоваться горячая вода, было минимальным.

Обязательно нужно оставить расстояния между прибором и окружающими стенами, и потолком помещения:

- Для вертикальных водонагревателей – минимум 70 мм между прибором и потолком; и; минимум 50 мм между прибором и боковой стеной; минимум 350 мм под прибором для облегчения операций по обслуживанию и возможному ремонту.
- Для водонагревателей, подвешенных горизонтально на стене помещения – минимум 70 мм между прибором и потолком; минимум 70 мм между боковой крышкой (без выводов) и стеной; минимум 350 мм между пластмассовой крышкой с электрической частью и стеной для облегчения операций по обслуживанию и возможному ремонту. Под прибором, если трубы с нижней стороны, нужно оставить достаточное

расстояние, для установки водных соединений и слива воды из бака.

- Для водонагревателей с теплообменниками нужно оставить такое расстояние со стороны выводов их змеевиков и муфт для дополнительных термостатов, какое необходимо для подсоединения дополнительных контрольных и управляющих комплектующих.

Водонагреватель устанавливается неподвижно на стене помещения. Для этой цели используются стальные болты (шпильки) диаметром 10-12 мм, которые прочно закреплены в стене. Крепежные элементы должны быть обеспечены от выдергивания из стены – это должны быть анкерные болты или проходящие сквозь стену (в зависимости от материала стены). Необходимо, чтобы элементы, на которых будет подвешен водонагреватель, были рассчитаны для груза в 3 раза больше общего веса прибора с находящейся в нем водой. Запрещена установка водонагревателя на декоративных стенах (из одиночного кирпича или из легких материалов). На Рис. 1, 1f, 2, 3, 10 и в таблицах указаны расстояния, на которых должны находиться болты (шпильки) для подвешивания приборов. Вертикальные водонагреватели группы 150-200 комплектованы иного типа планкой для их подвешивания, соответственно, расстояние между болтами (шпильками) отличается от расстояния остальных моделей и модификаций, Рис. 1g.

ПРЕДУПРЕЖДЕНИЕ! Несущие планки горизонтальных водонагревателей должны быть крепко стянуты к стене помещения. Под головки болтов (гайками шпилек) нужно установить подложные шайбы!

К водонагревателям группы 150-200, с учетом их большего веса, имеются более высокие требования, как в отношении их закрепления на стене помещения, так и в отношении самой стены:

- С учетом типа, материала и прочности стены, для надежного закрепления вертикальных водонагревателей необходимо построить дополнительную конструкцию либо предпринять адекватные аналогичные меры для укрепления. Примерные конструкции указаны на Рис. 8 для железобетонной стены толщиной 25 см и более, и на Рис. 9 – для стены из кирпича и других материалов.
- Водонагреватели для горизонтальной установки предлагаются производителем в комплекте с дополнительными скобами для подвешивания. Эти водонагреватели могут устанавливаться только на железобетонной стене толщиной 25 см и более. Скобы закрепляются на стене помещения с помощью прочно прикреплённых к последней шпилек (анкерных болтов). Расположение скоб и способ закрепления водонагревателя на них указаны на Рис. 10.

ПРЕДУПРЕЖДЕНИЕ! Несоблюдение требований к закреплению водонагревателя на стене помещения может привести к повреждению прибора, других приборов, и помещения, в котором находится прибор, к коррозии его корпуса или более тяжкому ущербу и повреждению. В таких случаях возможные повреждения и ущерб не являются предметом гарантийных обязательств продавца и производителя, и остаются за счет нарушителя требований этой инструкции.

Установка водонагревателя на стене помещения производится только специалистами.

ПОДКЛЮЧЕНИЕ ВОДОНАГРЕВАТЕЛЯ К ВОДОПРОВОДНОЙ СИСТЕМЕ

Водопроводная система, к которой будет подключен водонагреватель, также как и остальные входящие в нее элементы, должны выдерживать продолжительное время температуру воды выше 80 °С и на короткое время – свыше 100 °С, и давление – по меньшей мере, в два раза выше, чем рабочее прибора.

При подключении водонагревателя к водопроводной системе, необходимо соблюдать стрелки и указательные кольца вокруг труб для холодной и горячей воды (входящей и исходящей трубы). Стрелкой к трубе и синим цветом обозначена труба для холодной воды, а стрелкой от трубы и красным цветом – труба для горячей воды. Трубы некоторых из приборов дополнительно обозначены этикетками. Выводы труб с резьбой 1/2". Принципиальная схема подключения водонагревателя показана на Рис. 11. В случае если местные нормы требуют использования дополнительных устройств, которые не включены в комплект прибора, и не вложены в его упаковку, то их следует приобрести и установить согласно предписаниям.

Водонагреватель укомплектован комбинированным возвратно-предохранительным вентилем. Последний установлен на заводе на трубе для холодной воды. Исключение составляют часть водонагревателей для горизонтальной установки у которых трубы для горячей и холодной воды проходят через цилиндр их корпуса. У них комбинированный вентиль находится в пакетике, вложенном в упаковку прибора, и **ОБЯЗАТЕЛЬНО** устанавливается на трубе для холодной воды. При этом необходимо соблюсти стрелку на его корпусе, показывающую направление протекающей через него воды.

ПРЕДУПРЕЖДЕНИЕ! ЗАПРЕЩЕНА установка запорных или возвратных водопроводных элементов между комбинированным вентилем и водонагревателем! Категорически запрещена закупорка бокового отверстия комбинированного вентиля и/или блокировка его рычажка!

В случае если трубы водопроводной системы медные или из иного металла, отличного от металла бака, а также и при использовании латунных соединяющих элементов, обязательно на входе и выходе водонагревателя установить неметаллические муфты (диэлектрические фитинги).

Рекомендуется построить систему отвода воды, которая может прокапать из бокового отверстия комбинированного вентиля. Отводящая вода труба должна иметь постоянный наклон вниз, должна быть расположена в центре, обеспечена от замерзания, и ее концы должны иметь постоянный открытый выход в атмосферу.

После подключения водонагревателя к водопроводной системе, его бак следует наполнить водой. Это осуществляется в следующей последовательности:

- Открывается полностью кран горячей воды самого отдаленного смесителя
- Открывается запорный вентиль (4 от Рис. 11)
- Выжидается, пока из выхода смесителя начнет протекать плотная и сильная струя воды
- Закрывается кран горячей воды смесителя
- Поднимается рычажок комбинированного вентиля (5 от Рис. 11) и выжидается 30-60 секунд, пока из бокового отверстия вентиля начнет протекать плотная и сильная струя воды
- Отпускается рычажок вентиля.

ПРЕДУПРЕЖДЕНИЕ! Если из отверстия вентиля не вытекает вода или струя слабая (при нормальном давлении в водопроводе), это неисправность, и показывает, что примеси, пришедшие по водопроводу или причиненные водопроводными соединениями, закупорили предохранительный клапан комбинированного вентиля.

ЗАПРЕЩЕНО приступать к электрическому подсоединению прибора до устранения причины неисправности!

ПРЕДУПРЕЖДЕНИЕ! Несоблюдение требований к подключению к водопроводной системе, может привести к не наполнению бака водой, и повреждению нагревателя, а когда комбинированный вентиль не установлен или неправильно установлен, то это может вызвать разрушение бака, помещения и/или иной материальный и нематериальный ущерб. Последствия не входят в сферу гарантийных обязательств производителя и продавца, и относятся за счет нарушителя требований этой инструкции.

ПРЕДУПРЕЖДЕНИЕ! Комбинированный возвратно-предохранительный вентиль является одним из предохранительных комплектующих, обеспечивающих безопасность водонагревателя. Категорически **ЗАПРЕЩЕНО** использование водонагревателя с неисправным или удаленным/неустановленным комбинированным вентилем!

Подключение водонагревателя к водопроводной системе производится только специалистами.

Предохранительный вентиль, в случае необходимости служит и для слива воды из бака. Это осуществляется следующим образом:

- Отсоединяется водонагреватель от электрической сети с помощью дополнительного устройства, и для большей безопасности выключается электрический предохранитель в фазовой цепи водонагревателя.
- Прерывается доступ холодной воды к прибору – закрывается кран (4 от Рис. 11).
- Открывается кран горячей воды смесителя либо разъединяется соединение трубы для горячей воды (исходящей трубы) водонагревателя.
- Поднимается рычажок комбинированного вентиля (5 от Рис. 11) и выжидается, пока из отверстия вентиля перестанет вытекать вода.

Эти действия не обеспечивают полного слива воды из бака. Он осуществляется только специалистом, потому что связан с разъединением электрической схемы прибора и устранением фланца бака.

ПРЕДУПРЕЖДЕНИЕ! СТРОГО ЗАПРЕЩАЕТСЯ включение электрического питания водонагревателя, если из бака частично или полностью слита вода! Перед пуском прибора снова в рабочем режиме не забывая сначала наполнить бак водой.

ПРЕДУПРЕЖДЕНИЕ! ЗАПРЕЩЕНА циркуляция теплоносителя через теплообменник водонагревателя, у которого он есть, в случае если частично или полностью слита вода из его бака.

ПРЕДУПРЕЖДЕНИЕ! При сливе воды из бака необходимо принять все необходимые меры для предотвращения ущерба от истекшей воды.

ПОДСОЕДИНЕНИЕ ВОДОНАГРЕВАТЕЛЯ С ТЕПЛООБМЕННИКОМ К СИСТЕМЕ ДОПОЛНИТЕЛЬНОГО ТЕПЛОИСТОЧНИКА

Водонагреватель с теплообменником подсоединяется к альтернативному теплоисточнику при условии выполнения всех требований специальных дополнительных инструкций, предоставленных компанией, изготовившей проект установки и подсоединения водонагревателя. Обязательной является установка всех предоставленных и/или рекомендованных ею предохранительных, контрольных и управляющих движением теплоносителя комплектующих.

ПРЕДУПРЕЖДЕНИЕ! Запрещается установка запорных кранов одновременно на обоих концах (входе и выходе) теплообменника. В случае если теплообменник водонагревателя временно не будет использоваться, и он не подсоединен к системе теплоисточника, то его нужно заполнить раствором пропиленгликоля, подходящего для отопительных систем.

Подсоединение водонагревателя с теплообменником к дополнительному теплоисточнику производится только квалифицированными техниками специализировавшейся в этой области компании, и в соответствии с изготовленным ею проектом.

ПОДСОЕДИНЕНИЕ ВОДОНАГРЕВАТЕЛЯ К ЭЛЕКТРИЧЕСКОЙ СИСТЕМЕ

ПРЕДУПРЕЖДЕНИЕ! Не подсоединяйте водонагреватель к электрической сети, перед тем как убедиться, что его бак наполнен водой! Проверьте!

Водонагреватель – прибор со степенью защиты от поражения электрическим током „Класса I“, что требует обязательного подключения к заземляющему контуру электрической системы.

Принципиальные электрические схемы водонагревателей показаны на Рис. 12, 13 (с двумя нагревателями, модификации „D“, 14 (модификаций с „G“, „GN“) и 15 (модификаций с „W“, „WG“, „WDG“).

Электрическое питание водонагревателя 230 V~ и осуществляется по отдельной токовой цепи, выполненной из трехжильного изолированного кабеля с сечением каждой жилы 2,5 мм² (фазная, нейтральная и защитная). Если кабель электрической системы помещения двухжильных, то специалист должен установить дополнительный защитный провод, который нигде не должен прерываться по пути от электрического щита до водонагревателя. Если защитный провод/жила имеет промежуточные соединения, то последние должны быть надежно обеспечены от саморасслабления. В противном случае прибор не будет правильно защитно подключен, что снизит его безопасность.

ПРЕДУПРЕЖДЕНИЕ! ОБЯЗАТЕЛЬНО следует в электрический контур, питающий водонагреватель, установить такое устройство, которое в условиях перенапряжения категории III обеспечивает полное размыкание всех полюсов. Провода токовой цепи между устройством и входящими электрическими клеммами водонагревателя не должны прерываться другим выключателем или предохранителем. Устройство отключения должно быть установлено вне помещения, если в нем имеется душевая кабина и/или ванна.

Все концы проводов токовой цепи прибора должны быть правильно соединены в главном питающем электрическом

щите, в дополнительном устройстве и в точке подключения водонагревателя к электрической системе. Обязательно нужно, чтобы в фазной цепи был установлен электрический предохранитель 10 А при мощности нагревателя прибора до 2 кВт и 16 А при мощности нагревателя 3 кВт. Электрическая система, к которой будет подключен водонагреватель, должна быть построена в соответствии с требованиями действующих норм. Рекомендуются, в случае если действующие нормы не обязывают, в токовую цепь водонагревателя установить автоматическую защиту от тока утечки (дефектно-токовую защиту).

Подсоединение питающего кабеля к клеммам прибора осуществляется после аккуратного снятия пластиковой крышки, с тем, чтобы электрические провода в приборе не разъединились. В соответствии с приклеенной с внутренней стороны крышки принципиальной эл. схемы, фазная жила питающего кабеля подсоединяется к клемме с обозначением L (или A1 в зависимости от модификации), нейтральная к клемме с N (или B1), а защитная – к защитной клемме (винту или шпильке), маркированной знаком защитного заземления. Необходимо, чтобы питающий кабель был обеспечен от смещения, путем стягивания в скобе, расположенной непосредственно рядом с отверстием для кабеля пластиковой крышки. После подключения и закрепления питающего кабеля, пластиковая крышка устанавливается на месте, и закрепляется с помощью винтов, при этом следует соблюдать свободное расположение проводов и капиллярных труб термостата и термовыключателя.

В случае если у приобретенного водонагревателя на заводе установлен питающий шнур с вилкой, то электрическое подключение производится путем присоединения вилки шнура к исправной и заземленной розетке электрической системы помещения. Розетка должна находиться на отдельном, предназначенном только для водонагревателя токовом круге и на таком месте, чтобы была легкодоступной после установки прибора. Сечение проводов электрической системы, в которой находится розетка, должно быть подходящим для электрической мощности водонагревателя. В фазовой линии должен быть установлен предохранитель (10 А для мощности до 2 кВт и 16 А за 3 кВт). Система должна быть построена в соответствии с нормативными документами. Полное отсоединение водонагревателя от электрической системы осуществляется путем вытаскивания вилки питающего шнура из розетки. Неисправная и/или неподходящая электрическая система, и/или розетка являются повышенной угрозой, предпосылкой для возникновения несчастного случая, для повреждения продукта и возможного причинения ущерба окружающей среде, предметам или живым существам.

После подключения прибора к электросети необходимо проверить его функциональность.

ПРЕДУПРЕЖДЕНИЕ! Несоблюдение требований по подключению к электрической сети может привести к снижению безопасности прибора, при которой использование прибора запрещено. Неблагоприятные последствия, возникшие в результате невыполнения требований к электрическому подключению прибора, не входят в охват гарантийных обязательств изготовителя и продавца, и остаются за счет нарушителя требований данной инструкции.

Подключение водонагревателя к электрической сети и проверка его функциональности осуществляются только специалистами.

ИСПОЛЬЗОВАНИЕ ВОДОНАГРЕВАТЕЛЯ

Водонагреватель включается в рабочий режим, нажимая на конец светящегося выключателя с маркировкой „I“. С помощью воротка устанавливается нужная температура воды. Свет клавиши выключателя, когда он в положении включено, показывает, что нагреватель работает, и вода нагревается, а когда он погас – вода достигла заданной температуры, и нагреватель выключился. Выключение прибора из рабочего режима осуществляется нажатием на конец клавиши светящегося выключателя, с маркировкой „0“. Полное отключение водонагревателя от электрического питания осуществляется с помощью дополнительного устройства отключения.

У модификаций с буквой „D“ в своем номере, каждая из клавишей находящегося на пульте управления двухклавишного светящегося выключателя включает/выключает один из нагревателей. Это дает возможность использовать половину или полную электрическую мощность прибора, в зависимости от конкретных потребностей и желаемого времени для нагрева воды.

У модификаций с буквами „C“, „GN“, „WG“, и „WDC“, в их модельных номерах нет встроенной кнопки. Они включаются/выключаются в/из режима работы с помощью внешнего устройства. В пластмассовой крышке этих проборов установлена сигнальная лампа (световой индикатор), которая светит во время работы тэна.

У модификаций с буквой „M“ в их модельных номерах есть клавишная кнопка без встроенной световой индикации. Она находится снизу прибора, в центральной части пластиковой крышки и предназначена для включения/выключения прибора в/из режима работы тэна. Встроенный световой индикатор, находящийся над ручкой управлением термостатом указывает когда работает тэн.

Встроенный в прибор термостат имеет функцию „Антизамерзания“. Когда вороток термостата в крайнем левом положении, в начале шкалы, нагреватель прибора включится при температуре окружающей среды около 8-10 °С, и выключится при около 12-15 °С. Таким образом, при падении температуры воздуха в помещении, вода в баке будет защищена от замерзания. **ВНИМАНИЕ!** Эта функция не защитит от замерзания воду в водопроводной системе в помещении!

На графике вокруг ручки для регулирования термостата имеется сектор помечен надписью ECO. Когда указатель ручки находится в зоне графики ECO, вода подогревается до оптимальной температуры со сниженными тепловыми потерями и более низким потреблением электрической энергии. При чем горячая вода вполне достаточна для бытовых нужд. Если будет нужен дополнительный объем смешанной воды, то ручка термостата должна быть установлена в направлении по часовой стрелке до максимальной степени подогрева для достижения более высокой температуры в водонагревателе. Мы рекомендуем, чтобы ручка была установлена в режиме ECO когда водонагреватель будет находиться в режиме работы в более длительный период времени – когда не будет потребления горячей воды, а только ее складирование.

Включение, выключение, настройка и использование водонагревателей с электронным блоком управления осуществляется согласно предписаниям и требованиям, прописанным в предоставленной вместе с прибором

дополнительной книжки – инструкции по подключению и использованию прибора с электронным блоком. У этих приборов дополнительная инструкция является неотъемлемой частью настоящей инструкции по установке и использованию.

Установленный на наружной оболочке прибора индикатор температуры иллюстрирует процесс нагрева воды. Он не является средством измерения, и ориентировочно показывает наличие и относительное количество горячей воды в баке.

ПРЕДУПРЕЖДЕНИЕ! Не включайте прибор, если существует вероятность, что вода в баке замерзла! Это вызовет повреждение нагревателя и бака.

ПРЕДУПРЕЖДЕНИЕ! Прибор может использоваться детьми возраста старше 8 лет и лицами с ограниченными физическими, сенсорными или умственными способностями, или с недостаточным опытом и познаниями, если они находятся под присмотром или инструктированы о безопасном использовании прибора и понимают опасности. Дети не должны играть с прибором. Запрещается осуществление очистки детьми или обслуживание прибора пользователем.

В комбинированном вентиле встроен специальный клапан, который при нормальной работе водонагревателя позволяет, чтобы расширенная во время ее нагрева вода не капала из бокового отверстия вентилля, а входила в водопровод для холодной воды. Количество воды минимальное и с низкой температурой. При нормальном использовании водонагревателя, а также и при наличии дополнительного возвратного клапана, из бокового отверстия вентилля может прокапывать вода. Это не должно восприниматься как дефект, и боковое отверстие комбинированного вентилля не должно закупориваться каким-либо образом, потому что это приведет к разрушению бака. Встроенный в вентиле возвратный клапан предохраняет, в случае если будет прекращено водоснабжение, чтобы находящаяся в баке вода вернулась в трубопровод для холодной воды.

Использование встроенных в водонагревателе теплообменников (у приборов с таковыми) для подогрева воды в баке, осуществляется в порядке специальной дополнительной инструкции по использованию, предоставленной лицами, выполнившими проектирование и установку системы для подогрева воды от альтернативных электрическому току источников. Соблюдение правил, описанных в ней, обязательно.

Когда прибор используется в районе с известковой водой, возможно, во время нагрева воды будет слышен шум. Он вызван отложившейся на нагревателе и в баке накипью. Количество известковой накипи зависит от вида воды и от температуры ее нагрева. Когда последняя выше 60 °С, количество отлагающейся накипи увеличивается. Накопившаяся известковая накипь ухудшает работу нагревателя, может вызвать его повреждение, и увеличивает время для нагрева воды.

При использовании прибора может быть слышен минимальный шум, вызванный протеканием воды по водопроводным трубам и через прибор, а также и естественными процессами теплового расширения и теплоотдачи.

Когда водонагреватель используется регулярно для нагрева воды до более низкой температуры, рекомендуется, как минимум раз в месяц термостат поворачивать до

максимального положения, воду нагреть и поддерживать при максимальной температуре как минимум сутки. Цель – предотвратить развитие бактерий.

ДОПОЛНИТЕЛЬНАЯ АНТИКОРРОЗИЙНАЯ ЗАЩИТА

Водонагреватель с эмалированным баком. В каждом водонагревателе с эмалированным баком встроена дополнительная антикоррозийная защита. Она состоит из анода, изготовленного из специального сплава, и работающего только тогда, когда бак наполнен водой. Анод является расходным материалом (нормально изнашивающимся элементом при работе прибора) и средняя продолжительность его эксплуатации до 3 лет. Этот период в сильной зависимости от способа использования прибора, и от характеристик используемой для нагрева воды. По истечении указанного срока необходимо, чтобы специалист уполномоченных производителем или продавцом сервисных центров провел проверку состояния анода. В случае констатирования необходимости, анод нужно заменить новым. Соблюдение срока и своевременная замена анода является важным условием для продолжения эффективной защиты бака от коррозии. Оценка и замена анода не является предметом гарантийных обязательств продавца и производителя.

Водонагреватель с эмалированным баком и анодным тестером. Наличие этого информационного прибора имеет большое значение для эксплуатации водонагревателя. В некоторых модификациях водонагревателей с традиционным терморегулятором устанавливается электромеханический анодный тестер (Рис. 16). Он состоит из системы стрелок со шкалой и выключателя (кнопкой). Шкала имеет два сектора – красный и зеленый. В нормальном, рабочем состоянии водонагревателя стрелка тестера находится в красном секторе – тестер не включен, и анод работает нормально. Проверка работоспособности анода проводится при полностью нагретой воде (выключившийся термостат – погасший светящийся выключатель), при этом на несколько секунд следует нажать на кнопку тестера. Его стрелка отклонится по направлению к зеленому сектору шкалы. На величину отклонения сильное влияние оказывают параметры воды и ее температура, при этом граница между двумя секторами соответствует средним значениям воды. Критерием работоспособности анода является отклонение стрелки. Когда при нажатии кнопки тестера стрелка не отклонится или задержится в начале красного сектора, вам следует обратиться к специалистам ближайшего к вам уполномоченного изготовителем сервисного центра. Его специалист проверит антикоррозийную защиту и выполнит необходимые работы. В электронном блоке управления некоторых из модификаций водонагревателей работа и степень износа анода иллюстрируется последовательным зажиганием и угасанием части дисплея. С износом анода величина светящейся части снижается. Более конкретное описание сделано в дополнительной инструкции, сопровождающей каждый водонагреватель с электронным блоком управления. После полного угасания светящейся части дисплея вам необходимо обратиться в ближайший сервисный центр для проведения осмотра и возможной замены анода.

Водонагреватель с баком из высоколегированной хромоникелевой стали. Защита от коррозии и

гарантируемый долгий эксплуатационный период обеспечены правильно выбранной сталью, подходящей конструкцией и технологией изготовления бака.

ОБСЛУЖИВАНИЕ, ПРОФИЛАКТИКА, ПОДДЕРЖКА

Для надежной работы водонагревателя в районах с известковой водой рекомендуется бак чистить от известковых отложений. Это нужно делать не реже, чем через каждые 2 года, а в районах с сильно известковой водой и чаще. Отложения на эмалевом покрытии не следует снимать, а только чистить с помощью сухой хлопчатобумажной ткани, без использования жестких приспособлений. Регулярное удаление и очистка от известковых отложений особенно важно для надежности прибора. Желательно, чтобы во время этой работы был проведен и осмотр анода эмалированного бака. Эти услуги не являются предметом гарантийного обслуживания и должны выполняться только специалистом.

ПРЕДУПРЕЖДЕНИЕ! Для обеспечения безопасной и безаварийной работы водонагревателя, комбинированный вентиль нужно периодически проверять, не снизилась ли его проницаемость. Это осуществляется путем поднятия рычажка и выжидания в течение 30-60 секунд, чтобы из бокового отверстия вентиля потекла плотная и сильная струя воды. Это делается обязательно после подключения водонагревателя к водопроводной системе, и наполнения его бака водой, в процессе использования водонагревателя не реже чем раз в 2 недели, а также и после возможного отключения и возобновления водоснабжения. Если при полном баке из отверстия вентиля не протечет вода либо поток слабый, то это неисправность, и возможно клапан засорился загрязнением в водопроводе. Использование водонагревателя с неисправным комбинированным вентилям строго запрещено. Сразу отсоедините прибор от электрического питания и обратитесь в ближайшую уполномоченную производителем сервисную компанию. В противном случае вызовете повреждение бака, а могут быть нанесены повреждения другим предметам и помещению, в котором находится водонагреватель.

Наружная оболочка и пластиковые детали водонагревателя можно чистить только с использованием слегка смоченной мягкой хлопчатобумажной ткани, без использования агрессивных и/или абразивных веществ и средств. Перед очисткой прибора **ОБЯЗАТЕЛЬНО** следует отключить его от электропитания с помощью дополнительно устройства отключения. **ЗАПРЕЩЕНО** очистку прибора выполнять с помощью генератора пара. Особое внимание следует обратить на предотвращение увлажнения светящегося выключателя для включения и выключения прибора, находящегося на пульте управления. Водонагреватель может быть включен снова в рабочий режим только после полного удаления возможной влаги.

Правила проверки анодной защиты и смена анода (смотри предыдущий раздел), и удаление известковых отложений, необходимо соблюдать как во время, так и после истечения гарантийного срока на прибор.

При использовании и поддержке прибора сохраняйте металлизируемую табличку с данными и заводским (серийным) номером прибора. В случае если отклеите ее, то сохраните вместе с гарантийной картой, потому что только с их помощью водонагреватель может быть идентифицирован.

НЕИСПРАВНОСТИ

В случае если водонагреватель не греет воду, проверьте, не выключено ли внешнее устройство отключения, не находится ли в выключенном положении светящийся выключатель, и не повернут ли вороток термостата в минимальное положение. В случае если электрическое питание в порядке, светящийся выключатель прибора во включенном положении и вороток термостата в максимальном положении, но вода в приборе не греется (при этом возможно, чтобы светящийся выключатель как светился, так и не светился), с помощью внешнего устройства выключите водонагреватель и позвоните в ближайшую уполномоченную сервисную компанию.

В случае если из смесителя, при полностью открытом кране горячей воды, вода не стекает или струя воды слабая, то проверьте, не засорен ли фильтр на выходе смесителя, не закрыт ли частично или полностью запорный кран перед водонагревателем (4 от Рис. 11), не отключена ли центральная подача воды. Если все вышеперечисленное в порядке, то с помощью внешнего устройства отсоедините водонагреватель от электрического питания, и позвоните в ближайшую уполномоченную сервисную компанию.

Когда водонагреватель с электронным блоком управления, в конце дополнительной специализированной инструкции описаны возможные, показываемые на дисплее, сообщения об ошибке и что надо делать при каждом из них. В общем случае, вам надо с помощью внешнего устройства отсоединить водонагреватель от электрического питания, и позвонить в ближайшую уполномоченную сервисную компанию.

ГАРАНТИЯ, ГАРАНТИЙНЫЙ СРОК И ГАРАНТИЙНЫЕ УСЛОВИЯ

Гарантия, гарантийные условия, гарантийный срок, действительность гарантии приобретенного прибора и сервисные обязательства продавца или производителя на протяжении гарантийного срока на прибор, описаны в гарантийной карте прибора. При покупке прибора, гарантийная карта должна быть заполнена и подписана продавцом и покупателем. Сохраните гарантийную карту в надежном месте.

В любом случае остаются в силе и применимые законы, инструкции и прочие нормативные документы, касающиеся прав и обязанностей потребителя, продавца и производителя, и их взаимоотношений, касающихся купленного водонагревателя, его установки, использования, обслуживания и поддержки

Гарантийный срок устанавливается продавцом, и действует только на географической территории соответствующей страны.

Гарантия на прибор в силе только если он:

- Установлен согласно требованиям инструкции по установке и использованию.
- Используется только по назначению, и в соответствии с инструкцией по установке и использованию.

Гарантия состоит в бесплатном ремонте всех заводских дефектов, которые могут возникнуть в течение гарантийного периода. Ремонт выполняется сервисными специалистами, уполномоченными продавцом.

Гарантия на прибор не действует в отношении повреждений, вызванных:

- Неправильной транспортировкой;

- Плохим хранением;
- Неправильным употреблением;
- Параметрами воды, вне допустимых норм качества питьевой воды, и в частности: содержание хлоридов выше 250 mg/l; электропроводность ниже 100 µS/cm и/или pH вне диапазона 6,5-8 для водонагревателей с эмалированным баком, электропроводность выше 200 µS/cm для водонагревателей с баком из хромоникелевой стали;
- Напряжением электрической сети, отличным от номинального напряжения прибора;
- Повреждениями вследствие замерзания воды;
- Чрезвычайными рисками, природными стихийными бедствиями и другими обстоятельствами форс-мажора;
- Несоблюдением инструкций по установке и эксплуатации;
- В случаях, когда была сделана попытка неуполномоченным лицом отремонтировать какой-либо дефект.

В вышеперечисленных случаях дефект устраняется за оплату.

Гарантия на прибор не действует в отношении деталей и компонентов прибора, для которых нормален износ во время его использования, в отношении деталей, которые снимаются во время нормального использования, в отношении лампочек освещения и сигнальных лампочек, и прочих подобных, в отношении изменения цвета наружных поверхностей, изменения формы, размеров и расположения деталей и компонентов, которые подвержены влиянию, не соответствующему условий нормального использования.

Упущенная выгода, материальный и нематериальный ущерб, вызванный временной невозможностью использования прибора во время его профилактики и ремонта, не охвачены гарантией на прибор.

СОБЛЮДЕНИЕ ТРЕБОВАНИЙ ЭТОЙ ИНСТРУКЦИИ ЯВЛЯЕТСЯ ПРЕДПОСЫЛКОЙ БЕЗОПАСНОЙ РАБОТЫ ПРИОБРЕТЕННОГО ВАМИ ИЗДЕЛИЯ И ОДНИМ ИЗ ГАРАНТИЙНЫХ УСЛОВИЙ.

ЗАПРЕЩАЮТСЯ ЛЮБЫЕ ИЗМЕНЕНИЯ И ПЕРЕУСТРОЙСТВА СО СТОРОНЫ ПОТРЕБИТЕЛЯ ИЛИ УПОЛНОМОЧЕННЫХ ИМ ЛИЦ КОНСТРУКЦИИ ПРОДУКТА. ПРИ ОБНАРУЖЕНИИ ТАКИХ ДЕЙСТВИЙ ИЛИ ТАКИХ ПОПЫТОК АВТОМАТИЧЕСКИ ОТПАДАЮТ ГАРАНТИЙНЫЕ ОБЯЗАТЕЛЬСТВА ПРОДАВЦА ИЛИ ПРОИЗВОДИТЕЛЯ

В СЛУЧАЕ НЕОБХОДИМОСТИ, ОБРАЩАЙТЕСЬ В УПОЛНОМОЧЕННЫЕ ПРОДАВЦОМ ИЛИ ПРОИЗВОДИТЕЛЕМ СЕРВИСНЫЕ ЦЕНТРЫ, УКАЗАННЫЕ В ПРИЛАГАЕМОМ СПИСКЕ.

ПРОИЗВОДИТЕЛЬ ОСТАВЛЯЕТ ЗА СОБОЙ ПРАВО НА КОНСТРУКТИВНЫЕ ИЗМЕНЕНИЯ БЕЗ УВЕДОМЛЕНИЯ, КОТОРЫЕ НЕ УХУДШАЮТ БЕЗОПАСНОСТЬ ПРОДУКТА.

В СЛУЧАЕ НЕОБХОДИМОСТИ, И ПРИ ВОЗНИКНОВЕНИИ СПОРНЫХ СИТУАЦИЙ В СВЯЗИ С ПЕРЕВОДОМ И ПОНЯТИЯМИ В ЭТОЙ ЯЗЫКОВОЙ ВЕРСИИ ИНСТРУКЦИИ ПО УСТАНОВКЕ И ИСПОЛЬЗОВАНИЮ, В КАЧЕСТВЕ ОРИГИНАЛА И ПРЕВАЛИРУЮЩЕЙ СЛЕДУЕТ СЧИТАТЬ АНГЛИЙСКУЮ ВЕРСИЮ.

Производител: ЕЛДОМИНВЕСТ ООД
бул. „Вл. Варненчик“ № 275А, 9009 Варна, България

Manufacturer: ELDOMINVEST Ltd.
275A Vl. Varnenchik blvd., Varna, 9009, Bulgaria
www.eldominvest.com